

- Bojler od INOX-a AISI 316 sa anodom od magnezijuma
- Elektronsko paljenje
- Elektronska modulacija plamena u grejnom i sanitarnom režimu
- Stepen električne zaštite IPX4D
- Sistem Auto Regulacije Ambijenta (S.A.R.A)
- Auto-dijagnostika putem led diode
- Serijska zaštita od smrzavanja
- Priključci i nosač kao serijska oprema
- By-pass u grejanju kao serijska oprema

BOILER

otvorena komora / prirodno odvođenje gasova

šifra	model	dimenzije H x L x P (mm)	snaga (kW)	kapacitet spremnika
1150123 MTN	BOILER 24 B.A.I.	940 x 600 x 465	24	60
1150133 MTN	BOILER 28 B.A.I.	940 x 600 x 465	28	60

BOILER

zatvorena komora / prinudno odvođenje gasova

šifra	model	dimenzije H x L x P (mm)	snaga (kW)	kapacitet spremnika
1150143 MTN	BOILER 24 B.S.I.	940 x 600 x 465	24	60
1150153 MTN	BOILER 28 B.S.I.	940 x 600 x 465	28	60

Dodatna oprema

šifra	opis
1100019	standardni kolektor
1100769	pumpa visokog napora
1100779	pribor za cirkulaciju sanitarne vode
1100029	vertikalni kolektor
1100829	interface komandne ploče

šifra	opis
1100839	pribor za odvojeni sistem
1100459	pribor za klimatsku regulaciju
1100139	završni kolektor za vazduh
1100469	REC 05
1100149	završni kolektor za gasove

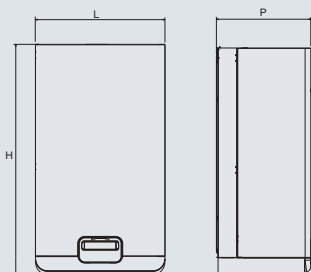
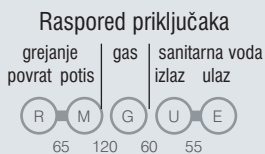

- Inovativni digitalni display
- "Inteligentni" sistem punjenja instalacije
- Sistem MIX (Vazduh/Gas): visoko i konstantno iskorišćenje
- Funkcija "Quattro stagioni"
- Mogućnost predgrevanja sanitarnog izmenjivača
- Sistem Auto Regulacije Ambijenta (S.A.R.A)
- Stepen električne zaštite IPX5D
- Klimatska termoregulacija kao serijska oprema preko spoljne sonde (opcija)
- Smanjena masa i kompaktne dimenzije
- Poklopac za priključke kao serijska oprema
- Serijski montiran trokraki ventil za priključak akumulacionog bojlera (model R.S.I)
- Bull point inteligentni sistem
- Gama: 26, 30 i 35 kW kombinovani i 30 kW samo grejanje.

zatvorena komora / prinudno odvođenje gasova

grejanje + topla sanitarna voda

kombinovani

šifra	model	dimenzije H x L x P (mm)	snaga (kW)	proizvodnja san. vode (litara/min)
1150343 MTN 1150345 TNG	EXCLUSIVE MIX 26 C.S.I.	805 x 400 x 332	26	15
1150673 MTN 1150675 TNG	EXCLUSIVE MIX 30 C.S.I.	805 x 450 x 332	30	17
1150383 MTN 1150385 TNG	EXCLUSIVE MIX 35 C.S.I.	805 x 500 x 332	35	18

zatvorena komora / prinudno odvođenje gasova

samo grejanje

šifra	model	dimenzije H x L x P (mm)	snaga (kW)	proizvodnja san. vode (litara/min)
1150353 MTN 1150355 TNG	EXCLUSIVE MIX 30 R.S.I.	805 x 450 x 332	30	/

Dodatna oprema

šifra	opis	šifra	opis
1100019	standardni kolektor	696099	spremnik tople vode BL 120 (za R.S.I.)
1100029	vertikalni kolektor	696109	set za vertikalno povezivanje BL 120
1100839	pribor za odvojeni sistem	1101979	pumpa visokog napora
1100139	završni kolektor za vazduh	1100439	spoljna sonda
1100149	završni kolektor za gasove	1100419	set za instalacije sa niskom temperaturom

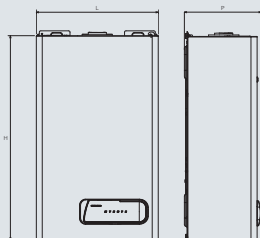
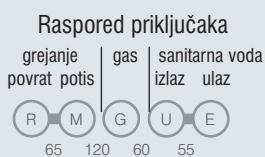

- 2 izmenjivača (primarni i sekundarni)
- Elektronsko paljenje
- Mogućnost podešavanja snage u grejnom i sanitarnom režimu
- Električna zaštita IPX5D
- Sistem Auto Regulacije Ambijenta (S.A.R.A)
- Auto-dijagnostika preko led diode
- Serijska zaštita od smrzavanja
- Serijski by-pass u grejanju
- Oplata prekriva hidrauličke priključke.

otvorena komora / prirodno odvođenje gasova

grejanje + topla sanitarna voda

kombinovani

šifra	model	dimenzije H x L x P (mm)	snaga (kW)	proizvodnja san. vode (litara/min)
20014572 MTN	MYNUTE J 24 C.A.I.	740 x 400 x 328	24	13.8
20016457 MTN	MYNUTE J 28 C.A.I.	740 x 450 x 328	28	16.5

zatvorena komora / prinudno odvođenje gasova

grejanje + topla sanitarna voda

kombinovani

šifra	model	dimenzije H x L x P (mm)	snaga (kW)	proizvodnja san. vode (litara/min)
20011588 MTN	MYNUTE J 20 C.S.I.	715 x 400 x 248	20	12
20017329 MTN	MYNUTE J 24 C.S.I.	715 x 400 x 248	24	13.8
20012150 MTN	MYNUTE J 28 C.S.I.	740 x 400 x 328	28	16.5

zatvorena komora / prinudno odvođenje gasova

samo grejanje

šifra	model	dimenzije H x L x P (mm)	snaga (kW)	proizvodnja san. vode (litara/min)
20017331 MTN	MYNUTE J 24 R.S.I.	740 x 400 x 248	24	/

Dodatna oprema

šifra	opis	šifra	opis
1100019	standardni kolektor	1100139	završni kolektor za vazduh
1100029	vertikalni kolektor	1100149	završni kolektor za gasove
1100069	tegola	1101769	pumpa visokog napora
1100839	pribor za odvojeni sistem za model 28 kW	20006933	pribor za odvojeni sistem za model 24 kW



- Elektronsko paljenje sa kontrolom plamena putem jonizacije
- Tučani izmenjivač visokog kvaliteta
- Serijski komplet transformacije na TNG
- Električna zaštita IP40
- Mogućnost upravljanja instalacijama sa više zona sa spoljnim vezama
- Mogućnost spajanja akumulacionih bojlera AQUAPLUS i AQUAMAX
- Mogućnost serijskog povezivanja, uz pomoć dodatne opreme, radi realizacije termičkih grupa

otvorena komora / prirodno odvođenje gasova

samo grejanje

šifra	model	dimenzije H x L x P (mm)	masa (kg)	snaga (kW)
442943 MTN	NOVELLA 31 R.A.I.	850 x 450 x 675	118	31
443043 MTN	NOVELLA 45 R.A.I.	850 x 600 x 720	154	45
443053 MTN	NOVELLA 55 R.A.I.	850 x 450 x 712	190	55
443063 MTN	NOVELLA 64 R.A.I.	850 x 450 x 795	225	64
443073 MTN	NOVELLA 71 R.A.I.	850 x 450 x 878	251	71

Dodatna oprema

šifra	opis
1100689	kartica više zona



Aquaplus



Aquamax

- Akumulacioni bojler od čelika
- Predviđeni za postavljanje uz kotao (Aquaplus) ili ispod kotla (Aquamax)
- Serijski postavljena pumpa
- Serijski postavljena anoda od magnezijuma
- Serijski birač leto/zima

AQUAPLUS

šifra	model	dimenzije H x L x P (mm)	masa (kg)	max apsorbovana snaga (kW)	kapacitet spremnika (litara)
1100759	AQUAPLUS 120	850 x 600 x 600	85	29,8	120

AQUAMAX

šifra	model	dimenzije H x L x P (mm)	masa (kg)	max apsorbovana snaga (kW)	kapacitet spremnika (litara)
1100629	AQUAMAX 130	625 x 600 x 920	96	31,5	130
1100639	AQUAMAX 170	625 x 600 x 1090	111	37,0	170
1100649	AQUAMAX 220	625 x 600 x 1310	126	43,0	220

Dodatna oprema

šifra	opis
696369	hidraulički priključci
696359	ekspanziona posuda

šifra	opis
1100699	hidraulički priključci
696349	pribor anoda



- Kontinualna modulacija plamena
- Birač temperature
- Elektronska dijagnostika
- Opcija montaže kompleta protiv smrzavanja
- Električno napajanje od 230 V
- Stepen električne zaštite IPX4D

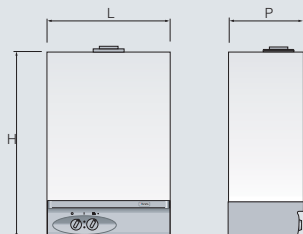

zatvorena komora / prinudno odvođenje gasova

jonizacijski-elektronsko paljenje

šifra	model	dimenzije H x L x P (mm)	snaga (kW)	proizvodnja sanitarne vode (litara/min)
1100173 MTN 1100175 TNG	IDRABAGNO 13 ESI	640 x 400 x 246	22,5	13
1100183 MTN 1100185 TNG	IDRABAGNO 17 ESI	640 x 400 x 246	29	17

Za ugradnju uređaja **Idrabagno ESI** u uslovima niskih temperatura (do -14°C) na raspolaganju je sistem protiv smrzavanja šifra 1100489 za 13 ESI i šifra 1100479 za 17 ESI.

Dodatna oprema

šifra	opis	šifra	opis
1100019	standardni kolektor	1100149	završni kolektor za gasove
1100079	teleskopski kolektor	1100489	komplet protiv smrzavanja za 13 ESI
1100029	vertikalni kolektor	1100479	komplet protiv smrzavanja za 17 ESI
1100069	tegola	1100499	komplet slavina
1100749	odvojeni sistem	1100519	ravna gasna slavina
1100139	završni kolektor za vazduh	1100509	ugaona gasna slavina

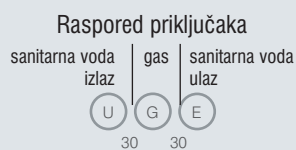

- Kontinualna modulacija plamena
- Funkcija za ekonomičnu potrošnju gasa
- Birač temperature
- Kompaktne dimenzije
- Napajanje baterijom od 1.5 V

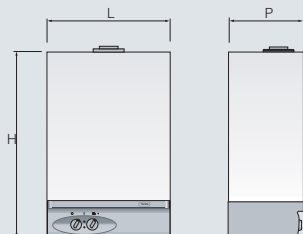

otvorena komora / prirodno odvođenje gasova

jonizacijski-paljenje na bateriju

šifra	model	dimenzije H x L x P (mm)	snaga (kW)	proizvodnja sanitarne vode (litara/min)
850223 MTN 850225 TNG	IDRABAGNO 11 AE	760 x 350 x 250	18	11
850233 MTN 850235 TNG	IDRABAGNO 14 AE	775 x 400 x 275	24,5	14
1100013 MTN 1100015 TNG	IDRABAGNO 17 AE	775 x 400 x 275	29,5	17

Dodatna oprema

šifra	opis
694899	komplet slavina

Sve kombinacije potrebno je uskladiti sa zakonom br.1083, 6.12.1971, UNI CIG 7129/92, od D.P.R., 412 do D.P.R.551.

KOAKSIJALNI VERTIKALNI KOLEKTOR

Mogu se koristiti sa celom linijom proizvoda Beretta, osim sa kondenzacionim modelima

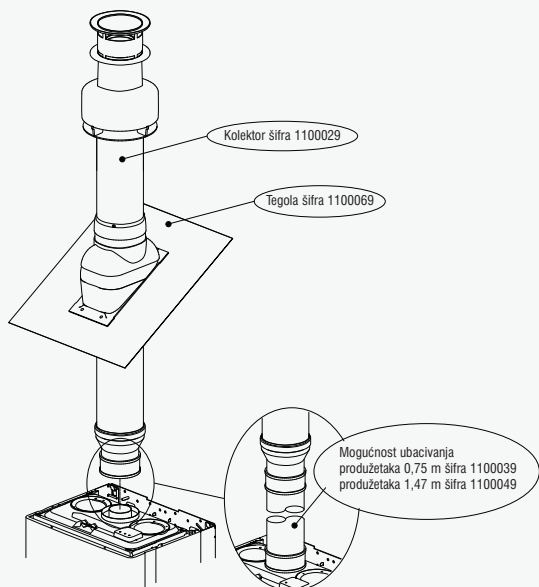

KOAKSIJALNI HORIZONTALNI KOLEKTOR

Mogu se koristiti sa celom linijom proizvoda Beretta, osim sa kondenzacionim modelima

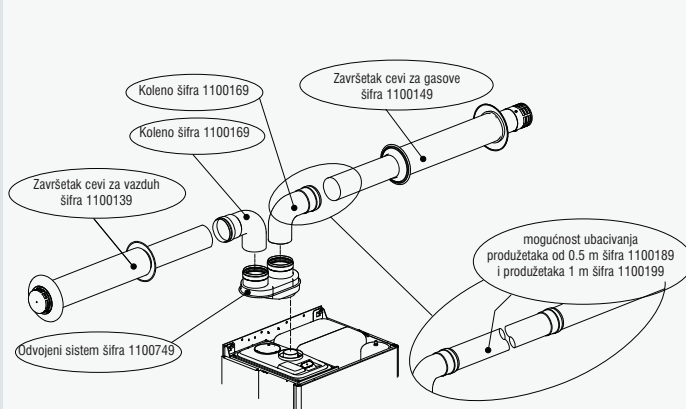
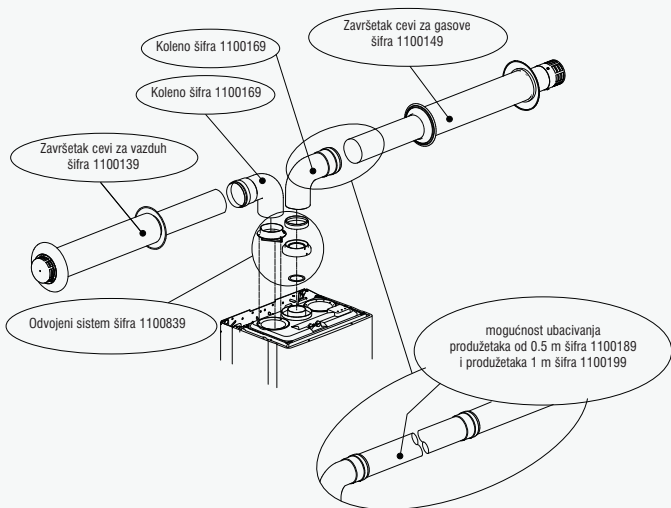
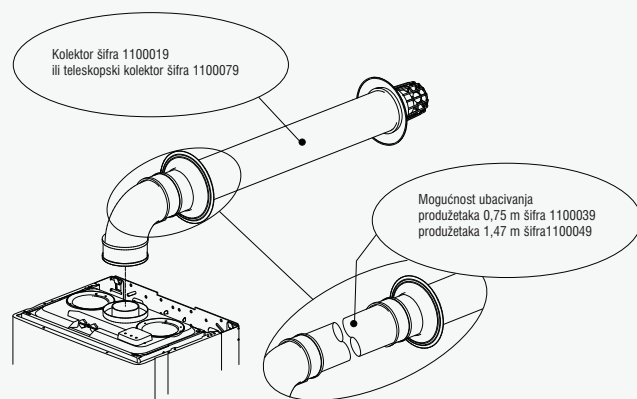

ODVOJENI SISTEM

Mogu se koristiti sa celom linijom proizvoda Beretta osim sa kondenzacionim modelima, i protočnim bojlerom Idrabagno

ODVOJENI SISTEM

Mogu se koristiti sa celom linijom proizvoda Beretta, osim sa kondenzacionim modelima i stabilnim kotlovima

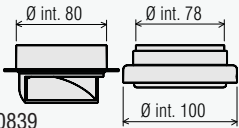
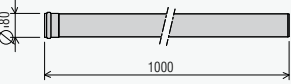
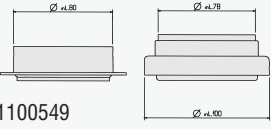
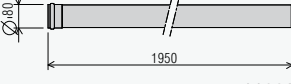
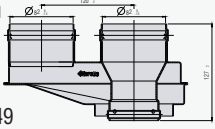
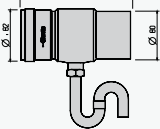
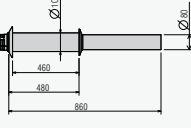
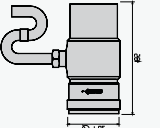
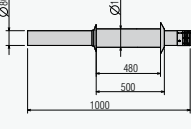
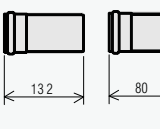
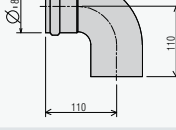
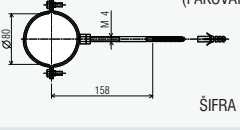
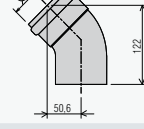
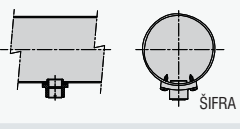
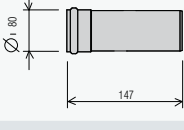
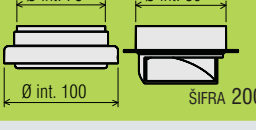
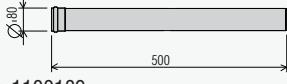
Odvojeni sistem Ø 80	Mynute J Exclusive MIX R.S.I. Exclusive MIX C.S.I. Boiler B.S.I. Idrabagno E.S.I.	Mynute J Exclusive MIX R.S.I. Exclusive MIX C.S.I. Boiler B.S.I. Idrabagno E.S.I.	Odvojeni sistem Ø 80
<p>ADAPTER</p>  <p>ŠIFRA 1100839</p>	<input type="checkbox"/> <input type="checkbox"/> <input type="checkbox"/> <input type="checkbox"/> <input type="checkbox"/>	<input type="checkbox"/> <input type="checkbox"/> <input type="checkbox"/> <input type="checkbox"/> <input type="checkbox"/>	<p>NASTAVAK SA DIHTUNGOM 1000 MM</p>  <p>ŠIFRA 1100199</p>
<p>ADAPTER</p>  <p>ŠIFRA 1100549</p>	<input type="checkbox"/> <input type="checkbox"/> <input type="checkbox"/> <input type="checkbox"/> <input type="checkbox"/>	<input type="checkbox"/> <input type="checkbox"/> <input type="checkbox"/> <input type="checkbox"/> <input type="checkbox"/>	<p>NASTAVAK SA DIHTUNGOM 1950 MM</p>  <p>ŠIFRA 1100209</p>
<p>ODVOJENI SISTEM VAZDUH/GASOVI</p>  <p>ŠIFRA 1100749</p>	<input type="checkbox"/> <input type="checkbox"/> <input type="checkbox"/> <input type="checkbox"/> <input type="checkbox"/>	<input type="checkbox"/> <input type="checkbox"/> <input type="checkbox"/> <input type="checkbox"/> <input type="checkbox"/>	<p>SET ZA SKUPLJANJE KONDENZATA PRI HORIZONTALNOM IZBACIVANJU</p>  <p>ŠIFRA 1100589</p>
<p>ZAVRŠNI KOLEKTOR ZA VAZDUH</p>  <p>ŠIFRA 1100139</p>	<input type="checkbox"/> <input type="checkbox"/> <input type="checkbox"/> <input type="checkbox"/> <input type="checkbox"/>	<input type="checkbox"/> <input type="checkbox"/> <input type="checkbox"/> <input type="checkbox"/> <input type="checkbox"/>	<p>SET ZA SKUPLJANJE KONDENZATA PRI VERTIKALNOM IZBACIVANJU</p>  <p>ŠIFRA 1100599</p>
<p>ZAVRŠNI KOLEKTOR ZA GASOVE</p>  <p>ŠIFRA 1100149</p>	<input type="checkbox"/> <input type="checkbox"/> <input type="checkbox"/> <input type="checkbox"/> <input type="checkbox"/>	<input type="checkbox"/> <input type="checkbox"/> <input type="checkbox"/> <input type="checkbox"/> <input type="checkbox"/>	<p>SET ADAPTERA VAZDUH/GASOVI</p>  <p>ŠIFRA 696079</p>
<p>KOLENO 90° SA DIHTUNGOM</p>  <p>ŠIFRA 1100169</p>	<input type="checkbox"/> <input type="checkbox"/> <input type="checkbox"/> <input type="checkbox"/> <input type="checkbox"/>	<input type="checkbox"/> <input type="checkbox"/> <input type="checkbox"/> <input type="checkbox"/> <input type="checkbox"/>	<p>DISTANCERI ZA CEV Ø 80 (PAKOVANJE 4 KOM.)</p>  <p>ŠIFRA 1100229</p>
<p>KOLENO 45° SA DIHTUNGOM</p>  <p>ŠIFRA 1100159</p>	<input type="checkbox"/> <input type="checkbox"/> <input type="checkbox"/> <input type="checkbox"/> <input type="checkbox"/>	<input type="checkbox"/> <input type="checkbox"/> <input type="checkbox"/> <input type="checkbox"/> <input type="checkbox"/>	<p>SET UTIČNICA ZA ANALIZU SAGOREVANJA - ZA ODVOJENI SISTEM</p>  <p>ŠIFRA 1100219</p>
<p>NASTAVAK SA DIHTUNGOM 147 MM</p>  <p>ŠIFRA 1100179</p>	<input type="checkbox"/> <input type="checkbox"/> <input type="checkbox"/> <input type="checkbox"/> <input type="checkbox"/>	<input type="checkbox"/> <input type="checkbox"/> <input type="checkbox"/> <input type="checkbox"/> <input type="checkbox"/>	<p>ADAPTER ZA 24 kW</p>  <p>ŠIFRA 20006933</p>
<p>NASTAVAK SA DIHTUNGOM 500 MM</p>  <p>ŠIFRA 1100189</p>	<input type="checkbox"/> <input type="checkbox"/> <input type="checkbox"/> <input type="checkbox"/> <input type="checkbox"/>	<input type="checkbox"/> <input type="checkbox"/> <input type="checkbox"/> <input type="checkbox"/> <input type="checkbox"/>	

Koaksijalni sistem
Ø 60/100

Koaksijalni sistem
Ø 80/125

Mynute J
Exclusive MIX R.S.I.
Exclusive MIX C.S.I.
Boiler B.S.I.
Idrabagno E.S.I.

Mynute J
Exclusive MIX R.S.I.
Exclusive MIX C.S.I.
Boiler B.S.I.

VERTIKALNI KOLEKTOR

ŠIFRA 1100029

<input type="checkbox"/>	<input type="checkbox"/>	<input type="checkbox"/>	<input type="checkbox"/>	<input type="checkbox"/>
--------------------------	--------------------------	--------------------------	--------------------------	--------------------------

<input type="checkbox"/>	<input type="checkbox"/>	<input type="checkbox"/>	<input type="checkbox"/>	<input type="checkbox"/>
--------------------------	--------------------------	--------------------------	--------------------------	--------------------------

VERTIKALNI KOLEKTOR SA ADAPTEROM

ŠIFRA 1103169

STANDARDNI KOLEKTOR

ŠIFRA 1100019

<input type="checkbox"/>	<input type="checkbox"/>	<input type="checkbox"/>	<input type="checkbox"/>	<input type="checkbox"/>
--------------------------	--------------------------	--------------------------	--------------------------	--------------------------

<input type="checkbox"/>	<input type="checkbox"/>	<input type="checkbox"/>	<input type="checkbox"/>	<input type="checkbox"/>
--------------------------	--------------------------	--------------------------	--------------------------	--------------------------

HORIZONTALNI KOLEKTOR SA ADAPTEROM

ŠIFRA 1103159

NASTAVAK 750 MM

ŠIFRA 1100039

<input type="checkbox"/>	<input type="checkbox"/>	<input type="checkbox"/>	<input type="checkbox"/>	<input type="checkbox"/>
--------------------------	--------------------------	--------------------------	--------------------------	--------------------------

<input type="checkbox"/>	<input type="checkbox"/>	<input type="checkbox"/>	<input type="checkbox"/>	<input type="checkbox"/>
--------------------------	--------------------------	--------------------------	--------------------------	--------------------------

NASTAVAK 500 MM

ŠIFRA 1103179

NASTAVAK 1470 MM

ŠIFRA 1100049

<input type="checkbox"/>	<input type="checkbox"/>	<input type="checkbox"/>	<input type="checkbox"/>	<input type="checkbox"/>
--------------------------	--------------------------	--------------------------	--------------------------	--------------------------

<input type="checkbox"/>	<input type="checkbox"/>	<input type="checkbox"/>	<input type="checkbox"/>	<input type="checkbox"/>
--------------------------	--------------------------	--------------------------	--------------------------	--------------------------

NASTAVAK 1000 MM

ŠIFRA 1103189

KOAKSIJALNO KOLENO 90°

ŠIFRA 1100089

<input type="checkbox"/>	<input type="checkbox"/>	<input type="checkbox"/>	<input type="checkbox"/>	<input type="checkbox"/>
--------------------------	--------------------------	--------------------------	--------------------------	--------------------------

<input type="checkbox"/>	<input type="checkbox"/>	<input type="checkbox"/>	<input type="checkbox"/>	<input type="checkbox"/>
--------------------------	--------------------------	--------------------------	--------------------------	--------------------------

NASTAVAK 2000 MM

ŠIFRA 1103199

KOAKSIJALNO KOLENO 45°

ŠIFRA 1100099

<input type="checkbox"/>	<input type="checkbox"/>	<input type="checkbox"/>	<input type="checkbox"/>	<input type="checkbox"/>
--------------------------	--------------------------	--------------------------	--------------------------	--------------------------

<input type="checkbox"/>	<input type="checkbox"/>	<input type="checkbox"/>	<input type="checkbox"/>	<input type="checkbox"/>
--------------------------	--------------------------	--------------------------	--------------------------	--------------------------

KOAKSIJALNO KOLENO 90°

ŠIFRA 1103149

TEGOLA

ŠIFRA 1100069

<input type="checkbox"/>	<input type="checkbox"/>	<input type="checkbox"/>	<input type="checkbox"/>	<input type="checkbox"/>
--------------------------	--------------------------	--------------------------	--------------------------	--------------------------

<input type="checkbox"/>	<input type="checkbox"/>	<input type="checkbox"/>	<input type="checkbox"/>	<input type="checkbox"/>
--------------------------	--------------------------	--------------------------	--------------------------	--------------------------

KOAKSIJALNO KOLENO 45°

ŠIFRA 1103139

SET ZA SKUPLJANJE
KONDENZATA PRI
VERTIKALNOM
IZBACIVANJU

ŠIFRA 696179

<input type="checkbox"/>	<input type="checkbox"/>	<input type="checkbox"/>	<input type="checkbox"/>	<input type="checkbox"/>
--------------------------	--------------------------	--------------------------	--------------------------	--------------------------

<input type="checkbox"/>	<input type="checkbox"/>	<input type="checkbox"/>	<input type="checkbox"/>	<input type="checkbox"/>
--------------------------	--------------------------	--------------------------	--------------------------	--------------------------

OBUJMIČE ZA POVEZIVANJE
SA KOTLOM
Ø 60 - Ø 100

ŠIFRA 1100109

<input type="checkbox"/>	<input type="checkbox"/>	<input type="checkbox"/>	<input type="checkbox"/>	<input type="checkbox"/>
--------------------------	--------------------------	--------------------------	--------------------------	--------------------------

<input type="checkbox"/>	<input type="checkbox"/>	<input type="checkbox"/>	<input type="checkbox"/>	<input type="checkbox"/>
--------------------------	--------------------------	--------------------------	--------------------------	--------------------------